

Unikt—sterkt—stabilt og
Vedlikeholdsfritt!
Gjerde 2021

NORSKPRODUSERT

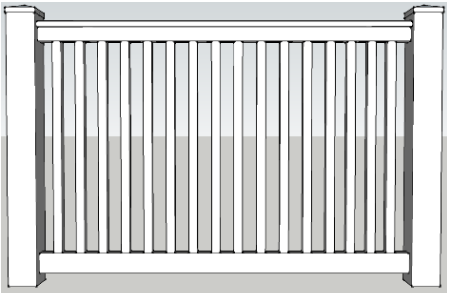

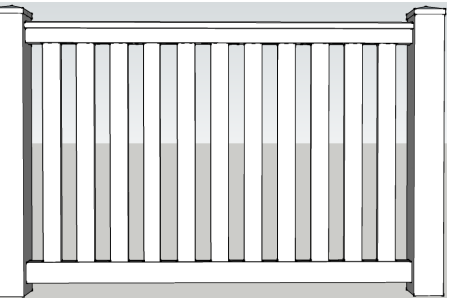
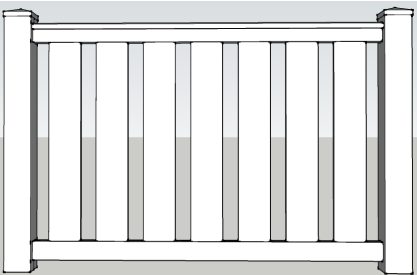

Mest solgte Rekkverk

Artikkel	Produktnavn	Info	Bilde og spesifikasjoner
7407	VBA	<p>Standard Alu forsterkning i nedre tverrstag.</p> <p>Kr. 146,- pr. meter for alu forsterkning i topp om ønskelig.</p> <p>Standard er med A14 handreke</p> <p>Bildet er med A19 Royal handreke som kommer i tillegg (kr. 36,- pr. meter)</p> <p>Distanse mellom stakitt ca 64,5mm</p> <p>Kr. 59,- pr. ekstra stakitt om det ønskes tettere</p>	<p>A14 Tverrstag «7205» 50,8mm x 8,5mm</p> <p>A11 Stakitt «7204» 38,1mm x 38,1 mm</p> <p>A01 Stolpe «7200» 127mm x 127mm</p> <p>A19 profilert handreke om ønskelig «7210» 50,8/88,5mm x 88,5mm</p> 
7411	VBC	<p>Standard Alu forsterkning i nedre tverrstag.</p> <p>Kr. 146,- pr. meter for alu forsterkning i topp om ønskelig.</p> <p>Standard er med A14 handreke</p> <p>Bildet er med A19 Royal handreke som kommer i tillegg (kr. 36,- pr. meter)</p> <p>Distanse mellom stakitt ca 73mm</p> <p>Kr. 59,- pr. ekstra stakitt om det ønskes tettere</p>	<p>A14 Tverrstag «7205» 50,8mm x 8,5mm</p> <p>A15 Stakitt «7206» 22,2mm x 76,2 mm</p> <p>A01 Stolpe «7200» 127mm x 127mm</p> <p>A19 profilert handreke om ønskelig «7210» 50,8/88,5mm x 88,5mm</p> 
7438	VBF	<p>Standard Alu forsterkning i nedre tverrstag.</p> <p>Kr. 146,- pr. meter for alu forsterkning i topp om ønskelig.</p> <p>Standard er med A14 handreke</p> <p>Bildet er med A19 Royal handreke som kommer i tillegg (kr. 36,- pr. meter)</p> <p>Distanse mellom stakitt ca 76mm</p> <p>Kr. 59,- pr. ekstra stakitt om det ønskes tettere</p>	<p>A 14 tverrstag «7205» 50,8mm x 88,5 mm</p> <p>A 16 stakitt «7207» 22,2mm x 152,4mm</p> <p>A01 Stolpe «7200» 127 mm x 127mm</p> 

Unikt—sterkt—stabilt og
Vedlikeholdsfritt!
Gjerde 2021

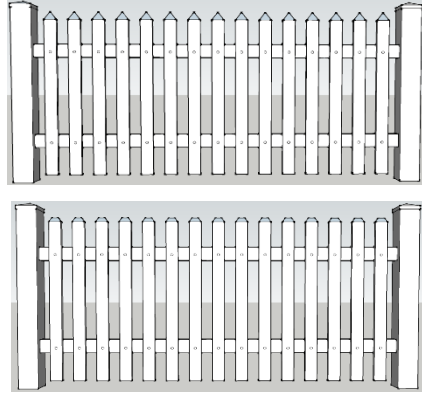
NORSKPRODUSERT

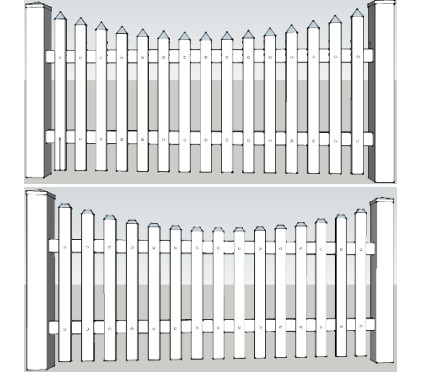
Mest solgte Gjerde/Stakitt

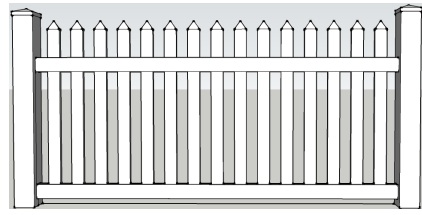
Artikkel	Produktnavn	Info	Bilde og spesifikasjoner
7571	VAD1 Spisse stakitt topper «7228» 76,2 mm x 22,2mm h:53mm	UTENPÅLIGGENDE STAKITT Standard Alu forsterkning i nedre tverrstag. Kr. 146,- pr. meter for alu forsterkning i topp om ønskelig	A 14 tverrstag «7205» 50,8mm x 88,5 mm A 15 stakitt «7206» 22,2mm x 76,2mm A01 Stolpe «7200» 127 mm x 127mm
7576	VAE1 Halvflate stakitt topper «7229» 76,2mm x 22,2mm h:25mm Har og helt flate topper 	Egnet i skrått terreng. Utenpåliggende stakitt. Distanse mellom stakitt ca. 73mm Kr. 59,- pr. ekstra stakitt om det ønskes tettere	
7454	VAD2 Spisse stakitt topper «7228» 76,2 mm x 22,2mm h:53mm	UTENPÅLIGGENDE STAKITT Standard Alu forsterkning i nedre tverrstag. Kr. 146,- pr. meter for alu forsterkning i topp om ønskelig	A 14 tverrstag «7205» 50,8mm x 88,5 mm A 15 stakitt «7206» 22,2mm x 76,2mm A01 Stolpe «7200» 127 mm x 127mm
7579	VAE2 Halvflate stakitt topper «7229» 76,2mm x 22,2mm h:25mm Har og helt flate topper 	Egnet i skrått terreng. Utenpåliggende stakitt. Distanse mellom stakitt ca. 73mm Kr. 59,- pr. ekstra stakitt om det ønskes tettere	
7385	VAB1 Spisse stakitt topper «7228» 76,2 mm x 22,2mm h:53mm	NB! Stakitten går igjennom begge tverrstag. Standard Alu forsterkning i nedre tverrstag. Kan ikke bruke Alu forsterkning i øvre tverrstag	A 14 tverrstag «7205» 50,8mm x 88,5 mm A 15 stakitt «7206» 22,2mm x 76,2mm A01 Stolpe «7200» 127 mm x 127mm
7565	VAC1 Halvflate stakitt topper «7229» 76,2mm x 22,2mm h:25mm Har og helt flate topper 	Må trappes i skrånede terreng. Distanse mellom stakitt ca. 73mm Kr. 59,- pr. ekstra stakitt om det ønskes tettere	

Unikt—sterkt—stabilt og
Vedlikeholdsfritt!
Gjerde 2021

NORSKPRODUSERT



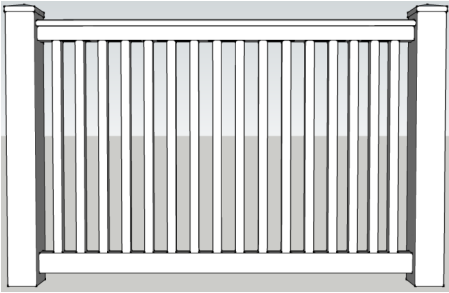
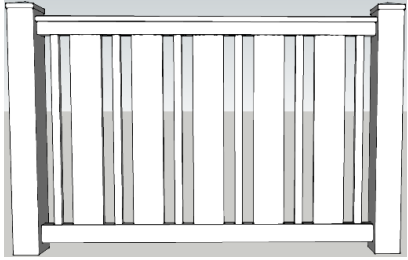
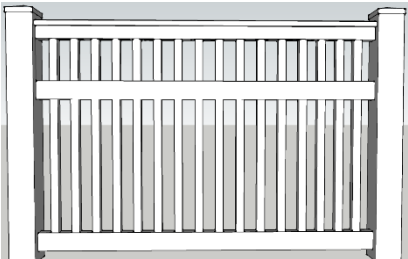

Andre Rekkeverk/Gelender

Artikkel	Produktnavn	Info	Bilde og spesifikasjoner
7409	VBB	<p>Standard Alu forsterkning i nedre tverrstag.</p> <p>Kr. 146,- pr. meter for alu forsterkning i topp om ønskelig.</p> <p>Standard er med A14 handrekke</p> <p>Bildet er med A19 Royal handrekke som kommer i tillegg (kr. 36,- pr. meter)</p> <p>Distanse mellom stakitt ca 64mm</p> <p>Kr. 59,- pr. ekstra stakitt om det ønskes tettere</p>	<p>A 14 tverrstag «7205» 50,8mm x 88,5 mm</p> <p>A 17 stakitt «7208» 22,2mm x 38,1mm</p> <p>A01 Stolpe «7200» 127 mm x 127mm</p> <p>A19 profilert handrekke om ønskelig «7210» 50,8/88,5mm x 88,5mm</p> 
7413	VBD	<p>Standard Alu forsterkning i nedre tverrstag.</p> <p>Kr. 146,- pr. meter for alu forsterkning i topp om ønskelig.</p> <p>Standard er med A14 handrekke</p> <p>Bildet er med A19 Royal handrekke som kommer i tillegg (kr. 36,- pr. meter)</p> <p>Distanse mellom stakitt ca 58,7mm</p> <p>Kr. 59,- pr. ekstra stakitt om det ønskes tettere</p>	<p>A14 Tverrstag «7205» 50,8mm x 8,5mm</p> <p>A17 stakitt smal «7208» 22,2mm x 38,1mm</p> <p>A16 Stakitt bred «7207» 22,2mm x 152,4 mm</p> <p>A01 Stolpe «7200» 127mm x 127mm</p> <p>A19 profilert handrekke om ønskelig «7210» 50,8/88,5mm x 88,5mm</p> 
7415	VBE	<p>Standard Alu forsterkning i nedre tverrstag.</p> <p>Kr. 146,- pr. meter for alu forsterkning i topp om ønskelig.</p> <p>Standard er med A14 handrekke</p> <p>Bildet er med A19 Royal handrekke som kommer i tillegg (kr. 36,- pr. meter)</p> <p>Distanse mellom stakitt ca 76mm</p> <p>Kr. 59,- pr. ekstra stakitt om det ønskes tettere</p>	<p>A 14 tverrstag «7205» 50,8mm x 88,5 mm</p> <p>A 11 stakitt «7204» 38,1mm x 38,1mm</p> <p>A01 Stolpe «7200» 127 mm x 127mm</p> <p>A19 profilert handrekke om ønskelig «7210» 50,8/88,5mm x 88,5mm</p> 

Unikt—sterkt—stabilt og
Vedlikeholdsfritt!
Gjerde 2021

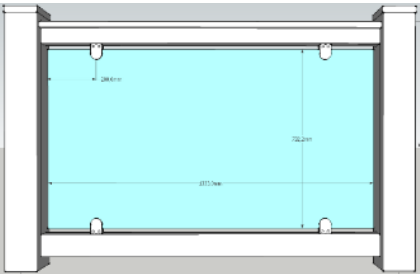
NORSKPRODUSERT

Andre Rekkeverk/Gelender

Artikkel	Produkt navn	Info	Bilde og spesifikasjoner
7471	VBG Glass kan bestilles separat hos lokal glassmester og er ikke inkl. i pris Vindex leverer på forespørsel.	Standard Alu forsterkning i nedre og øvre tverrstag. Standard er med A14 handrekke Bildet er med A19 Royal handrekke som kommer i tillegg (kr. 36,- pr. meter Max c/c stolpe 1760mm men må da være 10,76 mm herdet laminert glass	A 14 tverrstag «7205» 50,8mm x 88,5 mm A01 Stolpe «7200» 127 mm x 127mm 
7417	VDA 	Port : 1 meter kr. 3.000,- 1,5 meter kr. 3.250,- 2 meter kr. 3.500,-	A07 Tverrstag «7202» 50,8mm x 152,4mm A01 Stolpe «7200» 127mm x 127mm
7420	VDB 	Port : 1 meter kr. 3.500,- 1,5 meter kr. 3.700,- 2 meter kr. 3.900,-	
7422	VDC 	Port : 1 meter kr. 3.600,- 1,5 meter kr. 3.800,- 2 meter kr. 4.000,-	

Unikt—sterkt—stabilt og
Vedlikeholdsfritt!
Gjerde 2021

NORSKPRODUSERT

Andre Gjerde/Stakitt

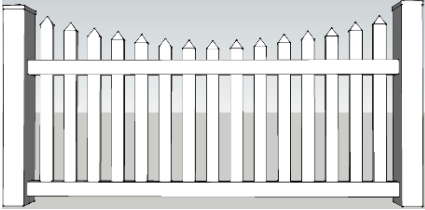
Artikkel	Produktnavn	Info	Bilde og spesifikasjoner
7388	VAB2 Spisse stakitt topper «7228» 76,2 mm x 22,2mm h:53mm	Standard Alu forsterkning i nedre tverrstag. Kan ikke bruke Alu forsterkning i øvre tverrstag	A 14 tverrstag «7205» 50,8mm x 88,5 mm A 15 stakitt «7206» 22,2mm x 76,2mm A01 Stolpe «7200» 127 mm x 127mm
7567	VAC2 Halvflate stakitt topper «7229» 76,2mm x 22,2mm h:25mm Har og helt flate topper 	NB! Stakitten går igjennom begge tverrstag. Må trappes i skrånede terreng. Distanse mellom stakitt ca. 73mm Kr. 59,- pr. ekstra stakitt om det ønskes tettere	

Levegg Avskjerming

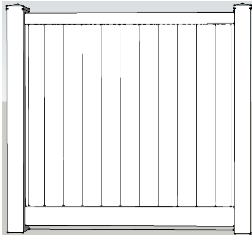
7425	VEA	Standard Alu forsterkning i nedre tverrstag. Max c/c stolpe 1,8m Max høyde 1,8 m	A02 Tverrstag topp og bunn «7217» 50,8mm x 152,4mm A03 Panel «7201» 22,2mm x 152,6mm A01 Stolpe «7200» 127mm x 127mm 
------	------------	--	---

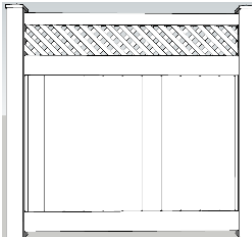
7628	VEB	Standard Alu forsterkning i nedre tverrstag. Max c/c stolpe 1,8m Max høyde 1,8 m	A25 Tverrstag topp «7219» 50,8mm x 88,5mm A24 Tverrstag midten «7218» 50,8mm x 152,4mm A02 Tverrstag bunn «7217» 50,8mm x 152,4mm A03 Panel «7201» 22,2mm x 152,6mm A01 Stolpe «7200» 127mm x 127mm A26 X-gitter «7211/7212» 302mm x 2307/1669mm 
------	------------	--	---

**Unikt—sterkt—stabilt og
Vedlikeholdsfritt!
Gjerde 2021**

NORSKPRODUSERT

Levegg Avskjerming

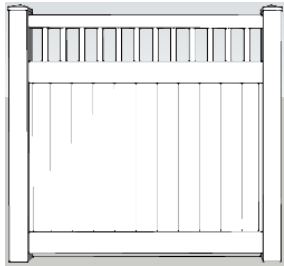
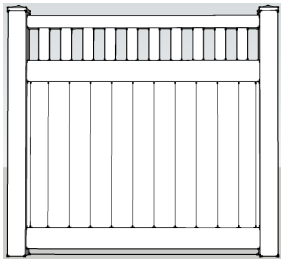
Artikkel	Produkt navn	Info	Bilde og spesifikasjoner
7431	VEC	Standard Alu forsterkning i nedre tverrstag. Max c/c stolpe 1,8m Max høyde 1,8 m	A14 Tverrstag topp «7205» 50,8mm x 88,5mm A02 Tverrstag midten og bunn «7217» 50,8mm x 152,4mm A03 Panel «7201» 22,2mm x 152,6mm A01 Stolpe «7200» 127mm x 127mm A11 Stakitt «7204» 38,1mm x 38,1mm 
7549	VED	Standard Alu forsterkning i nedre tverrstag. Max c/c stolpe 1,8m Max høyde 1,8 m	A14 Tverrstag topp «7205» 50,8mm x 88,5mm A02 Tverrstag midten og bunn «7217» 50,8mm x 152,4mm A03 Panel «7201» 22,2mm x 152,6mm A01 Stolpe «7200» 127mm x 127mm A15 Stakitt «7206» 22,2mm x 76,2mm 

New England



Gotisk



Utvendig Flat Topp



Flat stakitt topp



Spiss stakitt Topp



Halvflat stakitt Topp

